



ALLCO ALLENSPACH Made by **jaga**



VERTIGA HYBRID

Die einzigen vertikalen Design Heizkörper für extrem niedrige Wassertemperaturen





VERTIGA HYBRID

INHALTSVERZEICHNIS	3
Übersicht	5
Abmessungen	6
Standard-Lieferung	6
Farben	6
Anschluss	6
Wasserseitiger Anschluss	7
Elektrischer Anschluss	8
Steuerung: Jaga BMS (0-10V In) Steuerung	8
Steuerung: 3-Stufen-Steuerung von Jaga	8
Welches Jaga-Steuergerät wählen?	9
Technische Tabelle	10
Thermostate	11
Musterschemata für Elektroinstallation	12
Musterschema 1	13
Musterschema 2	14
Musterschema 3	15
Korrekturfaktoren	16
Druckverlust	17
Taupunkt der Luft in Abhängigkeit von der Lufttemperatur und der Luftfeuchtigkeit bei einem Luftdruck von 1013 hPa	18



VERTIGA HYBRID

HEIZEN ODER HEIZEN + PASSIV KÜHLEN: DER IDEALE WÄRMEPUMPENHEIZKÖRPER

HOHE ABGABE BEI ALLEN WASSERTEMPERATUREN, HEISS UND KALT.

Neue, umweltfreundliche Installationen benötigen ein viel besseres Wärmeverteilsystem zur Erzielung ihrer optimalen Effizienz. Dies sollte eine angenehme Wärme bei niedriger Wassertemperatur und eine ausreichende Erfrischung bei nicht kondensierender Kühlung gewährleisten. Jaga Hybrid-Heizkörper enthalten das brandneue DBH-System, DB steht für Dynamic Boost, um die Leistung des Heizkörpers erheblich zu steigern. Das H für Hybrid steht für den doppelten Effekt: Heizen und Kühlen.

- Perfekt geregelte Heizung bei niedrigster Wassertemperatur durch die Reaktionsgeschwindigkeit des Hybridsystems
- Standardmäßig, ohne Änderung der Wasserflussrichtung, geeignet für energieeffiziente nicht kondensierende Kühlung in Kombination mit jeder Wärmepumpe.

DAS AM SCHNELLSTEN REAGIERENDE ABGABESYSTEM ENTSCHEIDEND FÜR HEIZEN UND KÜHLEN

HEIZUNG

Der Ofen oder die Spülmaschine sind an? Die Sonne scheint herein? Ihre Wohnung ist eine dynamische Umgebung mit ständig wechselnden Temperaturbedingungen und Komfortanforderungen. Ein schnell reagierender Heizkörper wie der Jaga Hybrid antizipiert dies und steuert die Temperatur unter allen Umständen genau.

NICHT KONDENSIERENDE KÜHLUNG®

Diese Reaktionszeit ist auch für die nicht trockene Kühlung entscheidend. Um Feuchtigkeitsprobleme zu vermeiden, muss eine zentrale Feuchtigkeitsüberwachung vorgesehen werden. Dies geht nur mit einem super schnellen Abgabesystem, welches die Kühlfunktion bei plötzlich ansteigender Luftfeuchtigkeit sofort anpasst. Die Reaktionsfähigkeit bestimmt mehr denn je Ihren Energieverbrauch und Ihren Komfort.



LUFTEINLASS MIT UNTERSATZROST oben und unten

VOLLSTÄNDIG VORMONTIERTE KASSETTE

ENTLÜFTER



GERÄUSCHARME BOOSTER

LÄRMDÄMMUNG
für flüsterstille Funktion

NUTZERFREUNDLICHE BEDIENUNG
Mit 3 Leistungsstufen und LEC-Anzeige an der Geräteseite montiert
Vertiga Hybrid schaltet vollautomatisch um zwischen Heizen und Kühlen

VORGESTANZTE LÖCHER
für die elektrische Durchführung der Leitungen



**12V STROMVERSORGUNG
UND STEUERUNG** (JDPC.002)

VERBORGENE VERTIKALE
DESIGNROSTE leiten die
warme Luft in den gesamten Raum

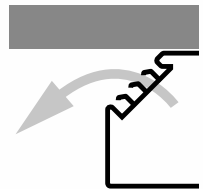

**2 ROSTFREIE LOW-H₂O
WÄRMETAUSCHER** aus Kupfer/Alu.

MM ANSCHLUSS zur Wand

VERTIGA HYBRID

ABMESSUNGEN (in mm)

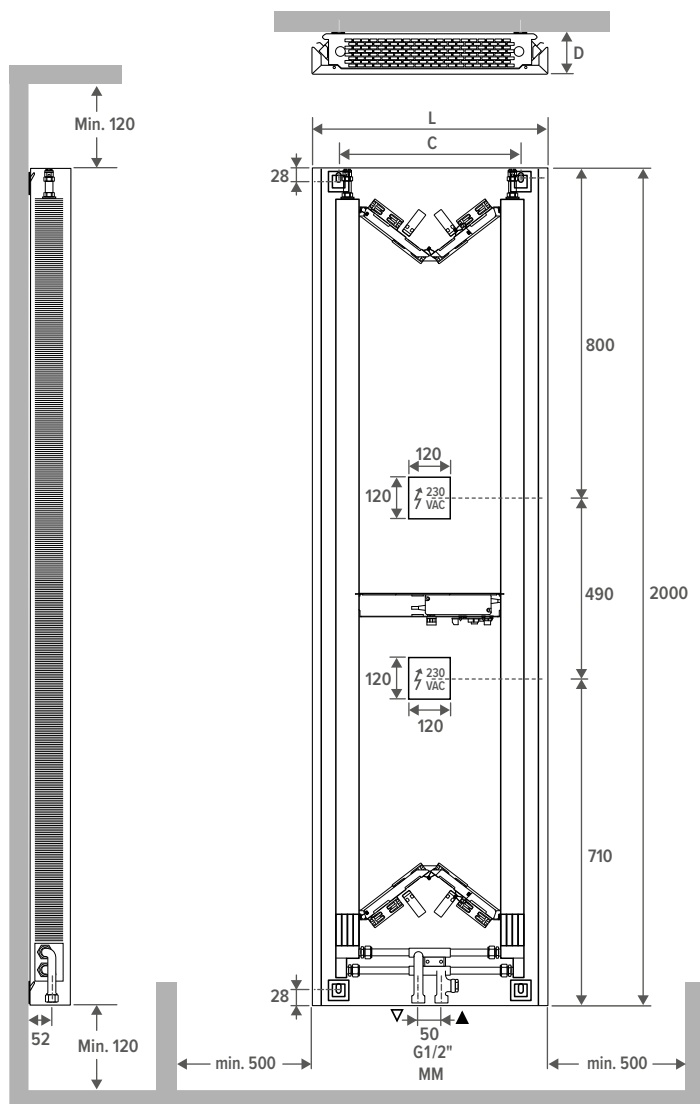

ARTIKELNUMMER

VERW 200 041 08 XXX DDD

Steuerung:

- 3-Stufen-Steuerung von Jaga: D05
- Jaga BMS (0-10V In) Steuerung: D03

Farbe

Typ

Länge

Höhe

STANDARD-LIEFERUNG

- einfach einzuhakende vordere Verkleidung entsprechend der gewählten Ausführung
- vollständig vormontierte Wandkassette mit vertikal angeordneten seitlichen Ausblasrosten (links und rechts)
- Stiftsichere Ansaugöffnungen oben und unten
- vorgestanzte Löcher für die Durchführung der Elektroleitungen
- Mittenanschluss MM (MM Bottom oder Top)

FARBEN

Standard Farben

- Verkehrsweiß RAL 9016 (133), soft touch leicht strukturierter Satinlack
- Sandstrahlgrau (001), fein strukturierter Metallack
- Off-black (145), soft touch leicht strukturierter Satinierter Lack

Andere Farben

Siehe Jaga Farbkarte

ANSCHLUSS

Standard

Universal-Unteranschluss, Kode MM, Vorlauf rechts

Anschluss oben

Heizkörper umkehrbar, Einen Entlüfter an die Zentralheizung montieren

	TYP 08			TYP 12		
D	92			132		
L	410	520	650	530	700	900
C	206	316	446	278	448	648



ALLCO ALLENSPACH Made by **jaga**

VERTIGA HYBRID

Multi-H-Ventil (an der Wand oder am Boden)



Satz
143

druckunabhängige Durchflusssteuerung
(0.01 - 0.34)

Heizen *

CODE MHG AW 4...	AW	
CODE MHG AB 4...	AB	
CODE MHG AC 4...	AC	
CODE MHG JH 4...	JH	

Heizen und kühlen

CODE MHG AW 5...	AW	
CODE MHG AB 5...	AB	
CODE MHG HC 5...	HC	

Manuell

CODE MHG MA 4...	MA	
------------------	----	--

Kode Klemmringverschraubung angeben

Klemmringverschraubungen 3/4"

Euro-Konus Außengewinde

PRÄZISIONSMETALLROHR		KUNSTSTOFF ODER VPE/ALU	
KODE	Rohr Ø	KODE	Rohr Ø
112	12/1	612	12/2
114	14/1	614	14/2
115	15/1	616	16/2
116	16/1	618	18/2
118	18/1	619	16/1.5
		620	20/2

WASSERSEITIGER ANSCHLUSS

Zur Wand



Satz
41

Zweirohr: KVS 1.65
Einrohr: KVS: 2.20

Heizen *

CODE PW3 AW 1...	AW	
CODE PW3 AB 1...	AB	
CODE PW3 AC 1...	AC	

Heizen und kühlen

CODE PW3 HC 1...	HC	
------------------	----	--

Manuell

CODE PW3 MA 1...	MA	
------------------	----	--

Kode Klemmringverschraubung angeben

Zum Boden



Satz
42

Zweirohr: KVS 1.65
Einrohr: KVS: 2.20

Heizen *

CODE PF3 AW 1...	AW	
CODE PF3 AB 1...	AB	
CODE PF3 AC 1...	AC	

Heizen und kühlen

CODE PF3 HC 1...	HC	
------------------	----	--

Manuell

CODE PF3 MA 1...	MA	
------------------	----	--

Kode Klemmringverschraubung angeben

Klemmringverschraubung M24





PRÄZISIONSMETALLROHR		KUNSTSTOFF		VPE/ALU		EISENROHR ZENTRALHEIZUNG	
KODE	Rohr Ø	KODE	Rohr Ø	KODE	Rohr Ø	KODE	Rohr Ø
112	12/1	212	12/2	314	14/2	501	M24 x 1/2"
114	14/1	219	16/1.5	316	16/2	503	M24 x 3/8"
115	15/1	216	16/2	326	16/2.2		
116	16/1	217	17/2	318	18/2		
118	18/1	218	18/2				



ALLCO ALLENSPACH Made by **jaga**

JAGA STEUERUNGEN



TYP	FUNKTION	BEDIENFELD	EXTERNES 0-10V STEUERSIGNAL	2-ROHR	WASSERTEMPATURSENSOR	LUFTEMPATURSENSOR
Jaga BMS (0-10V In) Steuerung (D03)	 	-	✓	✓	✓	-
3-Stufen-Steuerung von Jaga (D05)	 	✓	-	✓	✓	-



KEINE JAGA STEUERUNG

- Bei Wärme- oder Kältebedarf öffnet ein BMS/Smart-Home-System oder ein JAGA-Thermostat das thermoelektrische Ventil.
- Bei Wärme- oder Kältebedarf sendet ein BMS/Smart-Home-System oder ein JAGA-Thermostat ein 0-10V DC-Signal. Der Ventilator dreht sich proportional zum 0-10V DC-Signal.

JAGA BMS 0-10V-REGELUNG

- Bei Wärme- oder Kältebedarf öffnet ein BMS/Smart-Home-System oder ein JAGA-Thermostat das thermoelektrische Ventil.
- Bei Wärme- oder Kältebedarf sendet ein BMS/Hausautomatisierungssystem oder ein JAGA-Thermostat ein 0-10V-Signal.
- Bei Erkennung von kaltem (<18°C) oder heißem (>28°C) Wasser läuft der Ventilator proportional zum 0-10V-Signal.

3-STUFEN-STEUERUNG VON JAGA

- Wenn Wärme oder Kälte angefordert wird, wird ein externes Signal (Thermostat, BMS/Hausautomation, ...) an einen Wärmeerzeuger gesendet.
- Heizung: Der Ventilator läuft mit einer festen Geschwindigkeit, wenn das Wasser die eingestellte Temperatur von 28°C erreicht hat.
- KÜHLUNG: Der Ventilator läuft mit einer festen Drehzahl, wenn das Wasser die Einstellung 18°C erreicht hat.
- Der Benutzer wählt den gewünschten Modus manuell über das Bedienfeld aus  /  / AUS. Das Gerät kann auf 3 Geschwindigkeiten laufen. Das Gerät startet mit der zuletzt eingestellten Geschwindigkeit (1, 2 oder 3) sobald die eingestellte Wassertemperatur erreicht ist.



Raumtemperaturregelung außerhalb des Gerätes
 Die Ventilatoren starten automatisch, wenn die externe Steuerung heißes/kaltes Wasser durch den Kühler schiebt

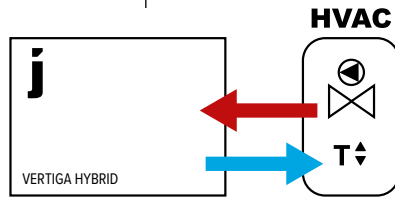

- Ohne 0-10V-Signal:
- Raumthermostat (Keiner-Jaga)
 - Zonenregelung mit Raumtemperaturregelung
 - Kessel- oder Wärmepumpenregelung mit Raumtemperaturregelung
 - Hausautomation mit Raumtemperaturregelung
 - andere externe Raumtemperaturregelungen

- 0-10V-Signal für Ventilatorsteuerung verfügbar von
- Jaga-Raumthermostat mit 0-10V-Signal zum Gerät
 - Hausautomation mit 0-10V-Signal zum Gerät verfügbar

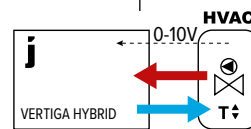
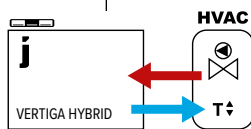

Wählen Sie 1 von 3 Ventilatorgeschwindigkeiten (die Geschwindigkeit wird nicht an die Raumtemperatur angepasst)

Die Ventilatorgeschwindigkeit wird über einen 0-10-V-Anschluss an die Elektronik im Kühler gesteuert

Die Ventilatorgeschwindigkeit wird über einen 0-10-V-Anschluss an die Elektronik außerhalb des Kühlers gesteuert

3-STUFEN-STEUERUNG VON JAGA

JAGA BMS

KEINE STEUERUNG

Kodierung:

D05

D03

/



VERTIGA HYBRID

	HÖHE H cm	LÄNGE L cm	TYP T	POSITION	KÜHLEN (kondensatfrei) Raumtemperatur 27°C	HEIZEN Raumtemperatur 20°C					GERÄUSCHPEGEL dB(A)	ENERGIEVERBRAUCH Watt	ARTIKELNUMMER
					16/18 Watt	35/30 Watt	45/40 Watt	50/45 Watt	55/45 Watt	75/65 Watt			
VERW	200	041	08	1	127	325	591	724	784	1315	26.0	8.1	VERW 200 041 08 XXX DDD
				2	154	359	652	797	864	1449	30.0	8.7	
				3	178	401	728	892	966	1620	33.3	9.0	
	052	08	1	151	353	642	786	852	1428	26.0	10.1	VERW 200 052 08 XXX DDD	
			2	180	404	734	899	974	1633	30.0	10.9		
			3	237	566	1029	1260	1365	2289	36.6	13.1		
	065	08	1	180	406	738	903	979	1641	26.0	10.6	VERW 200 065 08 XXX DDD	
			2	210	463	842	1030	1116	1872	30.0	13.6		
			3	304	753	1368	1674	1814	3042	39.9	17.8		
200	053	12	1	527	613	1114	1227	1364	1892	26.0	4.5	VERW 200 053 12 XXX DDD	
			2	756	850	1545	1701	1891	2624	30.0	6.0		
			3	932	1049	1907	2099	2334	3238	38.7	8.0		
070	12	1	796	926	1682	2059	2231	3741	26.0	9.5	VERW 200 070 12 XXX DDD		
		2	1075	1208	2196	2687	2912	4883	30.0	12.0			
		3	1290	1453	2640	3231	3501	5871	40.8	16.0			
090	12	1	982	1167	2120	2594	2811	4714	26.0	13.0	VERW 200 090 12 XXX DDD		
		2	1390	1489	2705	3311	3588	6016	30.0	17.0			
		3	1703	1772	3219	3940	4270	7159	42.9	24.0			

Leistungen nach EN16430 gemessen

*Schallmessung nach ISO 3741:2010, in 2 m Entfernung vom Gerät und bei einer angenommenen Raumdämpfung von 8 dB(A) pro Raumvolumen von 100 m³.

Nachhallzeit: 0,5 Sekunden.

Farbcode ausfüllen |
Code Steuerung eingeben |



JRT-100 TB
SCHWARZ



8751 050019

JRT-100 TW
WEISS



8751 050017

JRT-200 W



8751 050021

RDG 260T



8751 050020

RDG264KN



8751 050018

	JRT-100 TB	JRT-100 TW	JRT-200 W	RDG 260T	RDG264KN
STROMVERSORGUNG					
Versorgungsspannung	24V DC	24V DC	24V DC	24V DC	24V DC
LEISTUNG / EINGANGSSPANNUNG					
Ventil 24V DC Kontakt	2 (NO)	2 (NO)	2	-	-
potentialfreiem Kontakt	-	-	-	3 (NO)	3 (NO)
Eingabe des Schlüsselkartenkontakts	-	-	-	✓	✓
Fensterkontakt	-	-	-	✓	✓
Gebälse (0 - 10 V DC)	max. +/- 10 mA	max. +/- 10 mA	max. +/- 10 mA	max. +/- 5 mA	max. +/- 5 mA
manuellem Drei-Positionen-Geschwindigkeitsregler	✓	✓	✓	✓	✓
Automodus	✓	✓	✓	✓	✓
ANPASSUNGEN					
2-Rohr					
Handbedient (H/C)	✓	✓	✓	✓	✓
automatisch (H/C) - Wassertemperaturüberwachung erforderlich	-	-	-	✓	✓
4-Rohr					
Handbedient (H/C)	✓	✓	✓	✓	✓
automatisch (H/C)	✓	✓	✓	✓	✓
ABMESSUNGEN					
für Aufputzmontage	-	-	✓	✓	✓
für Unterputzmontage	✓	✓	Optional	Optional	Optional
FUNKTION					
LCD-Display mit Hintergrundbeleuchtung	-	-	✓	✓	✓
LCD-Touchscreen mit Hintergrundbeleuchtung	✓	✓	-	-	-
Schutzgrad IP20	-	-	✓	-	-
Schutzgrad IP30	✓	✓	-	✓	✓
Eingebauter CO2 Sensor	-	-	-	-	✓
Feuchtigkeitssensor	-	-	-	-	✓
FUNKTIONEN					
Programmierbare Zeitzonen	✓	✓	✓	✓	✓
Steuerung über WIFI (Smartphone-App)	✓	✓	✓	-	-
startverzögerter Lüfter	-	-	-	✓	✓
durchgehendes Lüftergeschwindigkeit	-	-	-	✓	✓
Temperatursensor 80 cm	✓	✓	Optional	Optional	Optional



Jaga vereinfacht Ihren Installationsprozess mit diesen Musterdiagrammen für Thermostat- oder Hausautomationssteuerungen. Stimmen Sie die Stromversorgung, die Montage des Thermoventils, die Steuerung, das Rohrsystem, die Temperaturüberwachung und die Anzahl der Geräte pro Zone perfekt aufeinander ab.

Hier finden Sie die häufigsten Kombinationen. Weitere Varianten finden Sie unter info@jaga.de.

1. STROMVERSORGUNG

Option 1: Eingebaute Stromversorgung (innerhalb des Geräts)

Option 2: Stromversorgung DIN-Schiene Montage (außerhalb des Geräts)

2. THERMOVENTIL

Option 1: auf Kollektor (außerhalb des Geräts)

3. WAHL DES THERMOSTATS

Option 1: Raumthermostat JRT-100TW

Option 2: Raumthermostat JRT-100

Option 3: Raumthermostat JRT-200

Option 4: Raumthermostat RDG160T

Option 5: Heimautomatisierung

4. WASSERSEITIG

Option 1: 2-Rohr-System

5. TEMPERATURÜBERWACHUNG

Option 1: mit Temperaturüberwachung

6. GERÄTE / ZONE

Option 1: ein einziges Gerät

Option 2: mehrere Geräte



VERTIGA HYBRID

MUSTERSCHEMA 1

- Eingebaute Stromversorgung
- Thermoventil am Kollektor
- BMS
- 2-Rohr
- Temperaturüberwachung
- 1 Gerät pro Zone

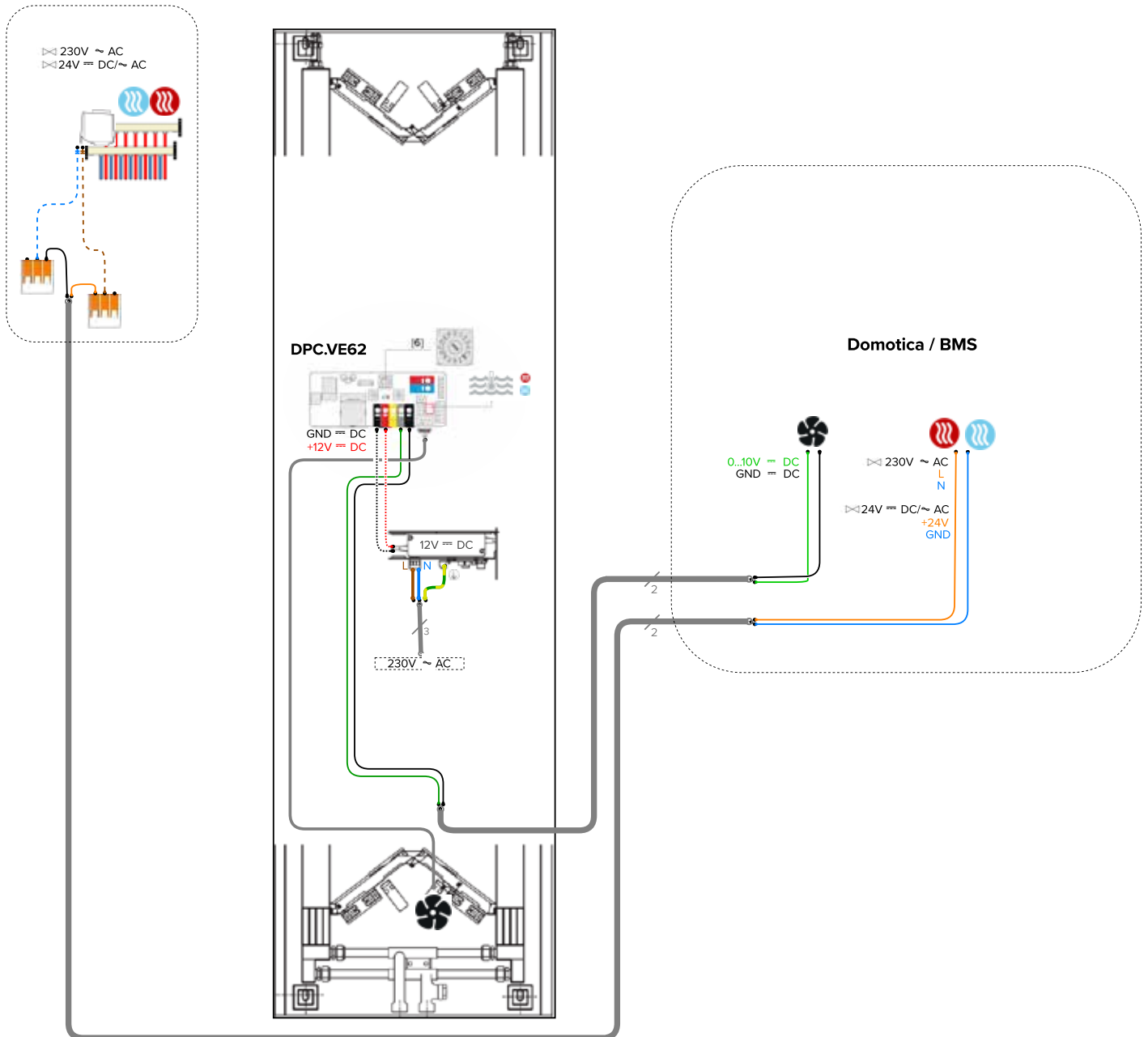

- Stromversorgung DIN-Schiene Montage
- Thermoventil auf Kollektor
- JRT100TW
- Temperaturüberwachung
- 2-Rohr
- JDPC
- 1 Gerät pro Zone

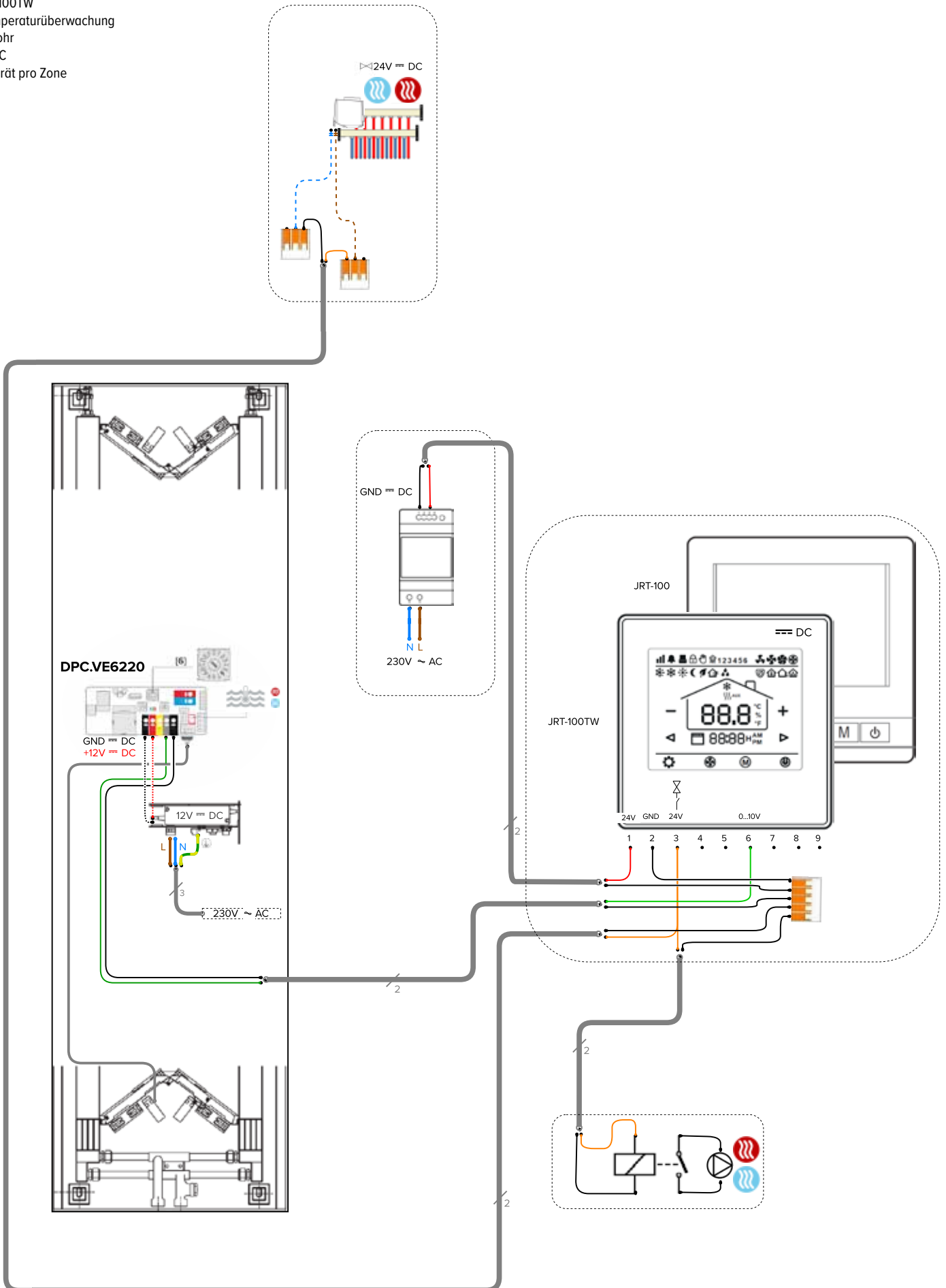

- Eingebaute Stromversorgung
- Thermoventil innerhalb des Geräts
- BMS
- 2-Rohr
- Temperaturüberwachung
- JDPC
- 1 Gerät pro Zone

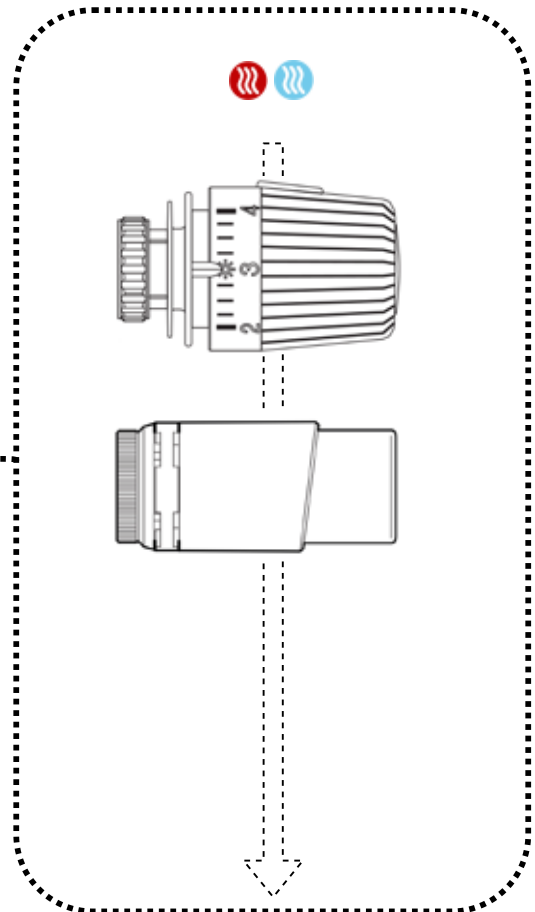
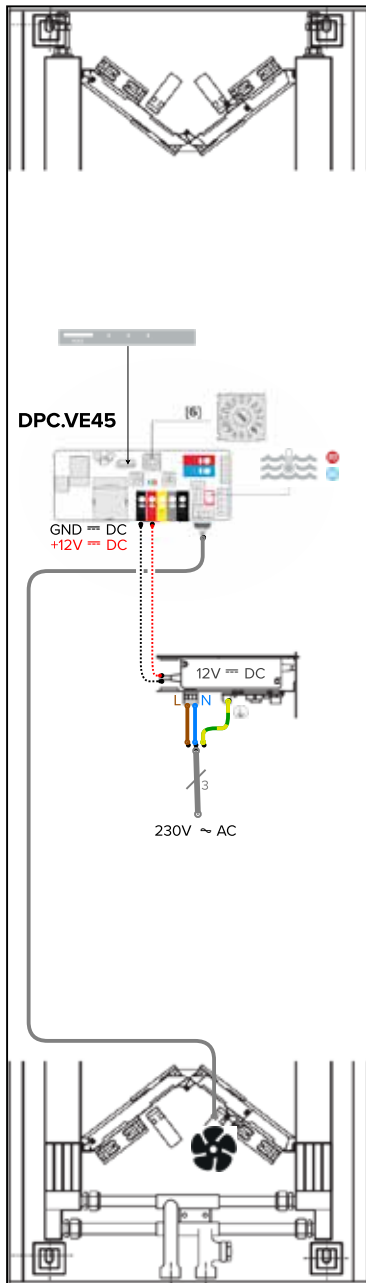

Die angegebenen Leistungen bei ΔT 50 und ΔT 60 sind exakte Werte. ΔT 50 ist nach EN16430 gemessen, ΔT 60 nach EN16430 berechnet. Für alle anderen ΔT gibt diese Tabelle einen durchschnittlichen Korrekturfaktor, gültig für alle Abmessungen.

Auf www.jaga.com/selection-tools/ finden Sie Berechnungstools mit den exakten Leistungen. Die Online-Berechnungstools werden immer mit den neuesten Daten aktualisiert. Geringfügige Differenzen zwischen bereits gedruckten Tabellen und den verschiedenen Online-Berechnungstools sind daher völlig normal und liegen innerhalb der vom Standard vorgegebenen Toleranzgrenzen.

DURCHSCHNITTLICHE KORREKTURFAKTOREN DYNAMISCHE PRODUKTE - 75/65/20°C

Raumtemperatur: 20°C

Durchschnittlicher N-Wert: 1.00

	TR	65	60	55	50	45	40	35	30	25
TA										
75		1.00	0.95	0.89	0.83	0.76	0.69	0.62	0.53	0.42
70		0.95	0.90	0.84	0.79	0.72	0.66	0.58	0.50	0.39
65			0.85	0.80	0.74	0.68	0.62	0.55	0.47	0.37
60				0.75	0.70	0.64	0.58	0.51	0.43	0.34
55					0.65	0.60	0.54	0.47	0.40	0.31
50						0.55	0.49	0.43	0.37	0.28
45							0.45	0.39	0.33	0.25
40								0.35	0.29	0.22
35									0.25	0.18
30										0.14

Raumtemperatur: 24°C

Durchschnittlicher N-Wert: 1.00

	TR	65	60	55	50	45	40	35	30	25
TA										
75		0.92	0.86	0.81	0.74	0.68	0.61	0.52	0.42	0.26
70		0.87	0.82	0.76	0.70	0.64	0.57	0.49	0.39	0.24
65			0.77	0.72	0.66	0.60	0.53	0.46	0.37	0.22
60				0.67	0.62	0.56	0.49	0.42	0.34	0.20
55					0.57	0.52	0.46	0.39	0.31	0.18
50						0.47	0.41	0.35	0.27	0.15
45							0.37	0.31	0.24	0.13
40								0.27	0.20	0.11
35									0.17	0.08
30										0.06

RICHTLINIE ZUR BEGRENZUNG VON STRÖMUNGSGERÄUSCHEN

ROHR	Außen Ø	Wandstärke	Max. Wassergeschwindigkeit (EN10255)	Wasserinhalt pro Meter	max. Wasserdurchfluss	Maximale Leistung bei ΔT (°C) (T Vorlauf - T Rücklauf)										
						ΔT 30	ΔT 20	ΔT 10	ΔT 5	ΔT 4	ΔT 3	ΔT 2				
						Watt	Watt	Watt	Watt	Watt	Watt	Watt				
	mm	mm	m/s	l	kg/St.											
VERZINKTES ROHR DIN 2440																
3/8 DN10 OD	17.2	2.35	0.40	0.12	173	6028	4019	2009	1005	804	603	402				
1/2 DN15 OD	21.3	2.65	0.40	0.20	288	10046	6698	3349	1674	1340	1005	670				
3/4 DN20 OD	26.9	2.65	0.42	0.37	559	19515	13010	6505	3253	2602	1952	1301				
1 DN25 OD	33.7	3.25	0.49	0.58	1023	35690	23793	11897	5948	4759	3569	2379				
1 1/4 DN32 OD	42.4	3.25	0.60	1.01	2182	76101	50734	25367	12684	10147	7610	5073				
1 1/2 DN40 OD	48.3	3.25	0.66	1.37	3255	113549	75700	37850	18925	15140	11355	7570				
2 DN50 OD	60.3	3.65	0.80	2.21	6365	222025	148017	74008	37004	29603	22203	14802				
PRÄZISIONSMETALLROHR																
10/1	10	1.00	0.40	0.05	72	2512	1674	837	419	335	251	167				
12/1	12	1.00	0.40	0.08	115	4019	2679	1340	670	536	402	268				
14/1	14	1.00	0.40	0.11	158	5526	3684	1842	921	737	553	368				
15/1	15	1.00	0.40	0.13	187	6530	4353	2177	1088	871	653	435				
16/1	16	1.00	0.40	0.15	216	7535	5023	2512	1256	1005	753	502				
18/1	18	1.00	0.40	0.20	288	10046	6698	3349	1674	1340	1005	670				
22/1	22	1.00	0.40	0.31	446	15572	10381	5191	2595	2076	1557	1038				
28/1	28	1.00	0.47	0.53	904	31522	21014	10507	5254	4203	3152	2101				
VPE/ALU																
12/2	12	2.00	0.40	0.05	72	2512	1674	837	419	335	251	167				
14/2	14	2.00	0.40	0.08	115	4019	2679	1340	670	536	402	268				
16/1.5	16	1.50	0.40	0.13	187	6530	4353	2177	1088	871	653	435				
16/2	16	2.00	0.40	0.11	158	5526	3684	1842	921	737	553	368				
17/2	17	2.00	0.40	0.13	187	6530	4353	2177	1088	871	653	435				
18/2	18	2.00	0.40	0.15	216	7535	5023	2512	1256	1005	753	502				
20/2	20	2.00	0.40	0.20	288	10046	6698	3349	1674	1340	1005	670				
26/3	26	3.00	0.40	0.31	446	15572	10381	5191	2595	2076	1557	1038				
32/3	32	3.00	0.47	0.53	904	31522	21014	10507	5254	4203	3152	2101				
40/3.5	40	3.50	0.56	0.86	1726	60220	40147	20073	10037	8029	6022	4015				
50/4.25	50	4.25	0.66	1.35	3206	111824	74549	37275	18637	14910	11182	7455				
63/5	63	5.00	0.80	2.21	6346	221359	147573	73786	36893	29515	22136	14757				

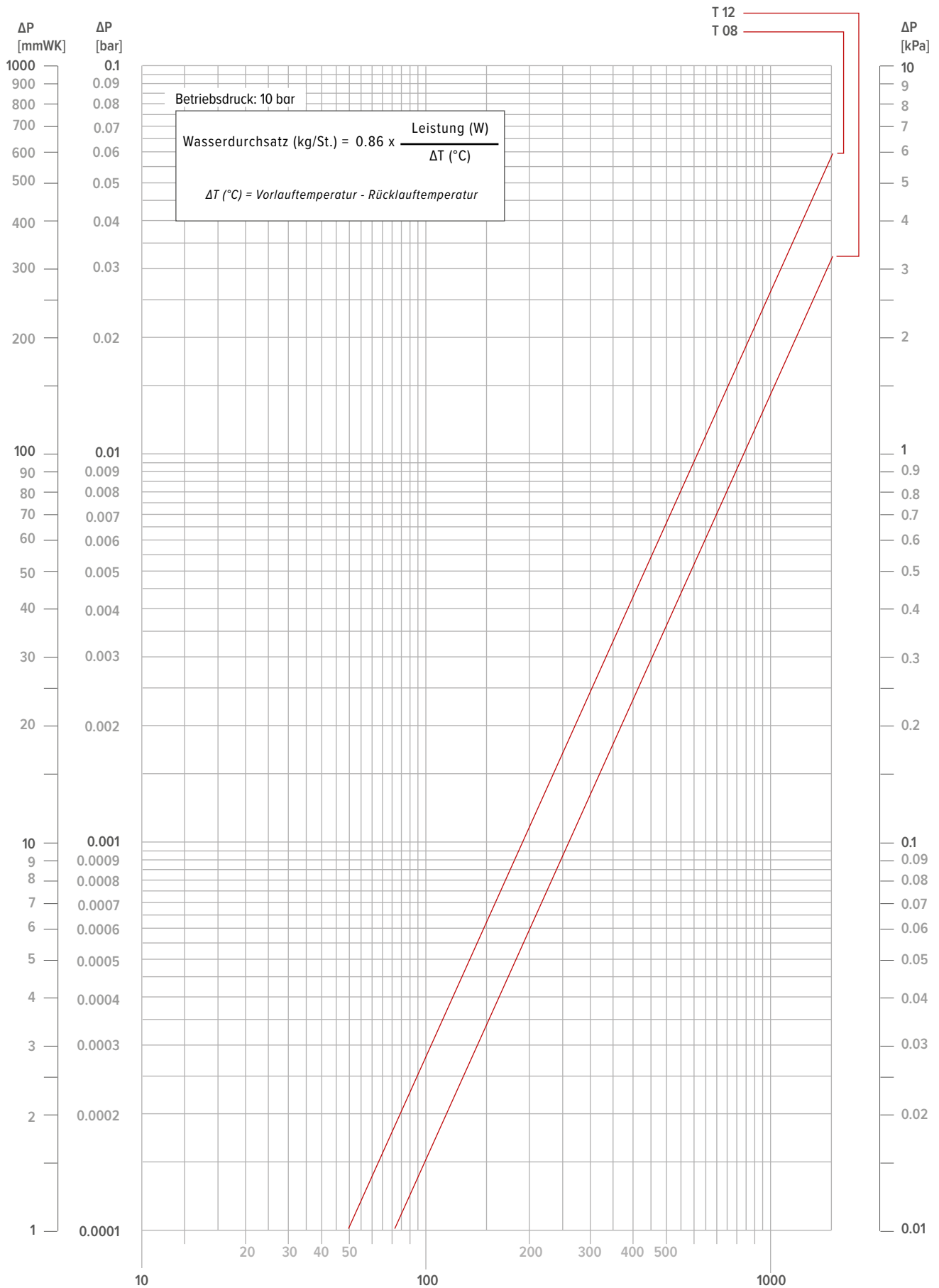

VERTIGA HYBRID

TAUPUNKT DER LUFT IN ABHÄNGIGKEIT VON DER LUFTTEMPERATUR UND DER LUFTFEUCHTIGKEIT BEI EINEM LUFTDRUCK VON 1013 HPA UNTERGRENZE DER WASSERTEMPERATUR FÜR 'LIGHT COOLING'

LUFTEMPERATUR (°C)	RELATIVE LUFTFEUCHTIGKEIT (%)					
	40	50	60	70	80	90
20	6.0	9.3	12.0	14.4	16.4	18.3
21	6.9	10.2	12.9	15.3	17.4	19.3
22	7.8	11.1	13.9	16.3	18.4	20.3
23	8.7	12.0	14.8	17.2	19.4	21.3
24	9.6	12.9	15.8	18.2	20.3	22.3
25	10.5	13.9	16.7	19.1	21.3	23.2
26	11.4	14.8	17.6	20.1	22.3	24.2
27	12.2	15.7	18.6	21.1	23.3	25.2
28	13.1	16.6	19.5	22.0	24.2	26.2
29	14.0	17.5	20.4	23.0	25.2	27.2
30	14.9	18.4	21.4	23.9	26.2	28.2
31	15.8	19.4	22.3	24.9	27.1	29.2
32	16.7	20.3	23.3	25.8	28.1	30.2
33	17.6	21.2	24.2	26.8	29.1	31.1
34	18.5	22.1	25.1	27.8	30.1	32.1
35	19.4	23.0	26.1	28.7	31.0	33.1

Wenn ein Gerät nicht mit einem angeschlossenen Kondensatabfluss ausgestattet ist, muss verhindert werden, dass Kondensat auf dem Wärmetauscher im Gerät entsteht. Dies gilt in jedem Fall für Jaga-Geräte mit „Light Cooling“-Funktion. Um Kondensatbildung zu vermeiden, muss die Wassertemperatur höher sein als der Taupunkt der Luft, in der das Gerät betrieben wird. In dieser Tabelle wird die minimale Wassertemperatur angegeben, ab der ein Gerät betrieben werden kann, um Kondensat zu verhindern.





ALLCO ALLENSPACH Made by **jaga**

Vertrieb Schweiz

Allco Allenspach AG
Apparatebau

Römerstrasse 30
CH-4314 Zeiningen
+41 61 815 90 30
www.allco-ag.ch